



凯迪智能升降桌

常州市凯迪电器股份有限公司

地址：江苏省常州市横林镇横崔路2号

电话：0519-67898510

传真：0519-67898519

邮箱：desk@czkaidi.cn

网站：www.czkaidi.cn

智能电动升降桌整体解决方案

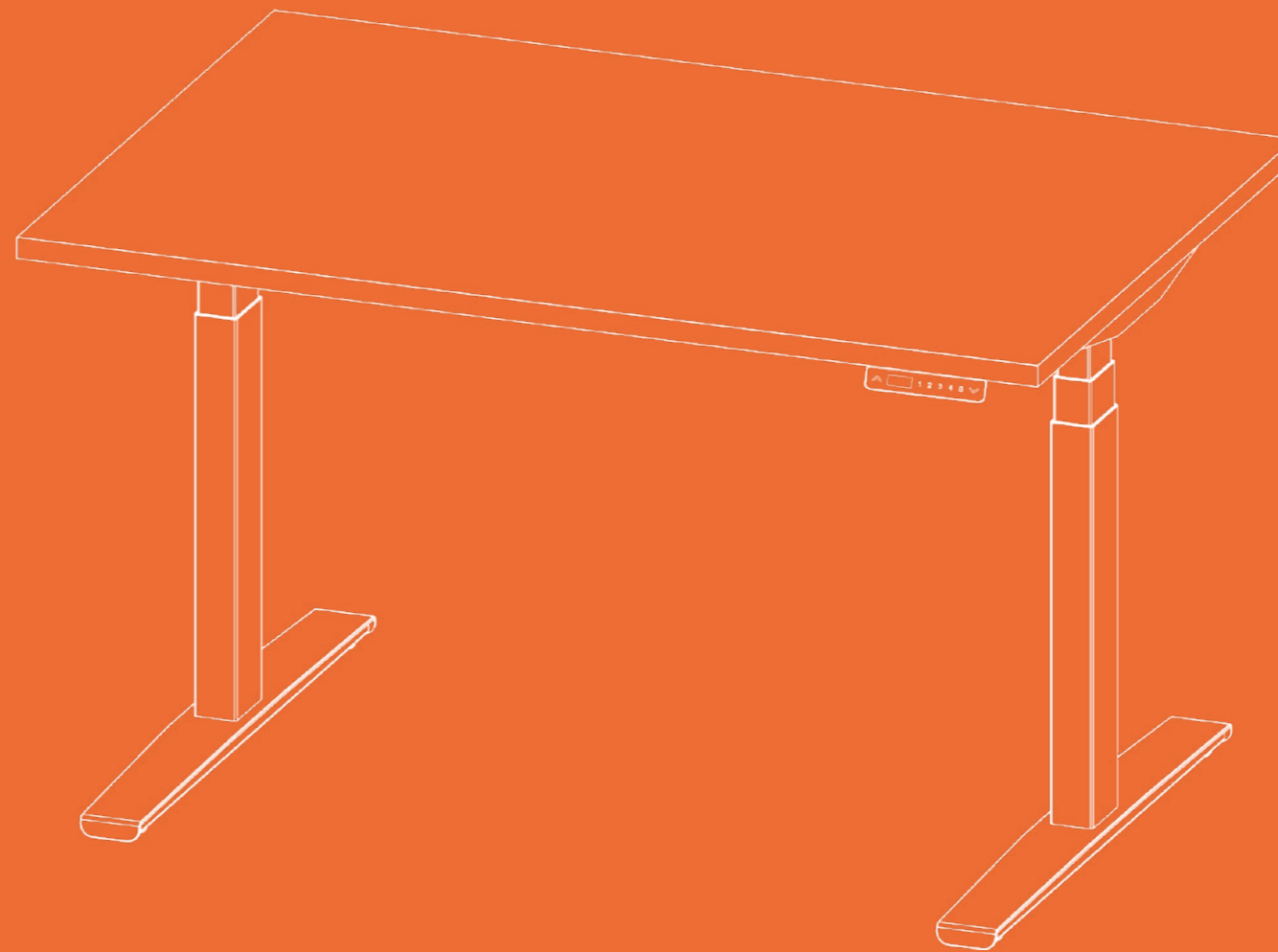

为您的办公桌  
赋予灵性

**KD** KAIDI  
凯迪电器

股票代码：605288

# 凯迪一览

始于 1992 年

2600+

凯迪股份全球在职员工

260+

技术人员及工程师

12+

全球分公司 / 办事处 / 工厂 / 货仓

25+

产品覆盖国家

50+

遍布各大洲的电动升降桌品牌客户

Fellowes

Nowy Styl Group

e f e

© F S

teknion

Svenheim  
KONTORMÖBLER

... ..

## 欧洲

- 斯托尔扎瑙 (德国)
- 慕尼黑 (德国)
- 哥德堡 (瑞典)
- 维尔纽斯 (立陶宛)
- 新松奇 (波兰)

## 亚太

- 常州·总部 (中国)
- 广州 (中国)
- 东京 (日本)
- 平阳 (越南)
- 班加罗尔 (印度)

## 北美

- 密歇根州 (美国)
- 密西西比州 (美国)



## 久坐：温柔的慢性自杀

美国癌症协会在对 12.8 万人进行了 21 年的追踪研究后发现：久坐会提高 14 种疾病的死亡风险；每天坐着超过 6 小时的人，总体早亡风险比不到 3 小时的人增加 19%。<sup>①</sup>

久坐早就被列为世界十大健康杀手之一。据世界卫生组织统计，每年有 200 多万人因久坐少动而死亡。<sup>②</sup>

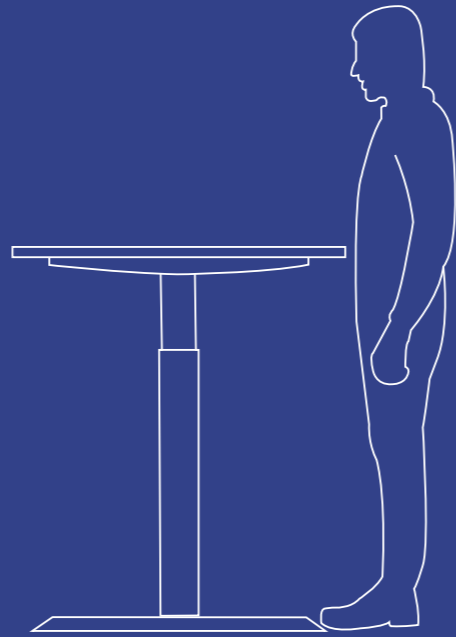
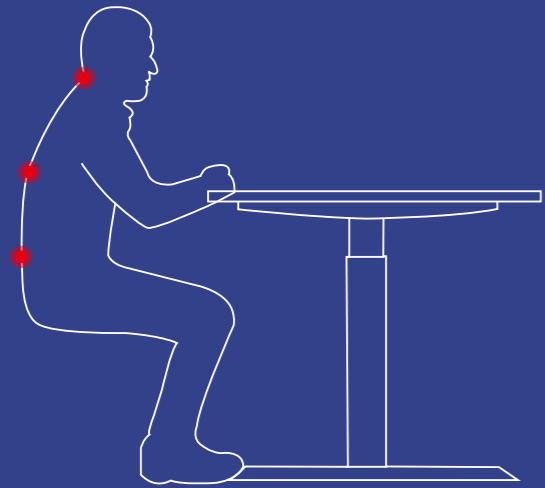

除去睡眠时间，大多数人每天有 60% 以上的时间坐着度过，平均超过 9 小时，且其中一半时间持续坐着。

孩子们在求学阶段常年伏案苦读，进入社会后又成为“办公室一族”，终其一生与桌椅相伴似乎成为了大多数人的日常写照，但鲜有人意识到其背后隐藏的健康风险。

<sup>①</sup> 来自于 2018 年 6 月 29 日的《美国流行病学杂志》。

<sup>②</sup> 来自于 2002 年世界卫生组织发布的《世界卫生报告》。

越来越多的职场人士意识到久坐危害，越来越多的千禧一代希望远程工作。现代工作方式最大的趋势和新概念之一，就是灵活性。各行各业的工作方式都在发生变化：坐在固定办公桌前的工作方式正在逐步让位于移动性。随着久坐疾病的流行，健康的工作方式已成为职场人士的重要诉求。

技术发展使得协作可以跨设备进行，而可调高度的电动办公桌可以进一步防止我们因久坐而患上疾病，因此近年来受到越来越多的欢迎。无论您喜欢在工作时坐着还是站着，这种独特的办公桌都可以时刻保护您的健康。

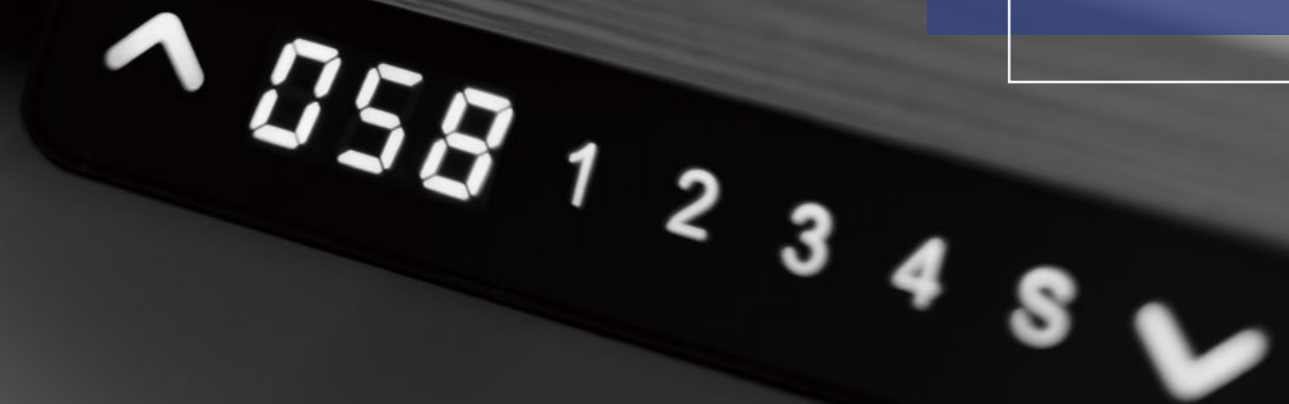



# 不二之选

凯迪股份是电动升降办公桌整体解决方案供应商，包括设计和制造电动升降桌的整体框架、核心电机组件、电机控制系统和系列配件。

我们致力于为客户创造自由想象的机会，让他们可以自定义升降桌的几乎每一个组件和细节，同时兼具优雅、时尚和现代的外观，定制真正具备灵魂的产品。用户只需按下按钮就可以从坐立姿势自如地切换到站立姿态，快速便捷，随心所欲。

我们一直在研发以及生产制造能力方面大力投入。从钢板到成品办公桌框架，我们已经建立了电动升降桌产品从前到后几乎完整的产业链，从而使我们的客户能够得到更好的质量保证和更高的交付效率。



# 您将看到

定制选项概览

P01

产品和方案系列

P05



Sole  
P07-10



Dual  
P11-14



Variable  
P15-18



Agile  
P19-22



Trio  
P23-26

基础组件与选装配件

P27



桌腿  
P29-30



脚板  
P31-32



手控器  
P33-34



控制盒  
P35-36



线材收纳系统  
P37-38

资质与认证

P39

# 打造您的完美工作台！

请尽情放飞您的想象力

从一开始，我们就致力于为客户提供个性化定制产品的机会，从桌体颜色、功能、快装设计，甚至是手机App。您唯一要做的，就是设计并搭配出满足您客户需求的理想产品，这就是我们设计电动升降桌整体解决方案的思路，也是我们创造独特价值的方式。

自选搭配零件的趣味就好像创造一款独属于您自己的乐高玩具。快来为您的客户搭配设计一款符合他们一切所想的电动升降桌吧！



## 高效智能的安装解决方案

### 快装设计

集精巧、直观、简洁、高效于一体的快装设计，使得每一张电动升降桌都能被轻松打造，同时让客户体验到工业美学的极致设计魅力。该快装设计将比常规设计节省至少 50% 的装配时间，大大降低电动升降桌的安装难度和安装成本。

### 3 步快速安装 (免螺丝, 完美解放双手)

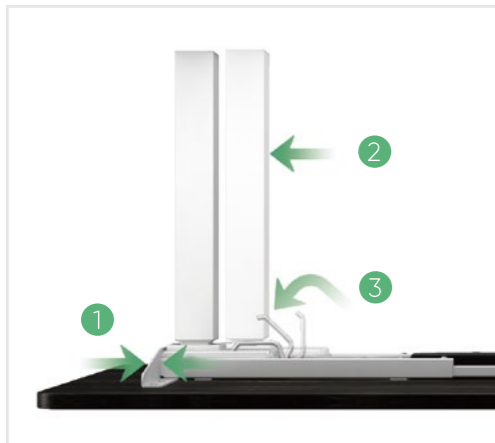

1 桌梁: 用手轻轻一夹, 轻松连接侧梁与横梁

2 桌腿: 将桌腿向侧梁方向推入, 自然卡紧



3 锁定: 精巧独特的插销式组件, 轻轻一压, 紧密锁定桌腿与桌架

## 让色彩激发您的灵感

### 颜色定制

除了经典的黑白灰标准色, 您所偏好的任何独特颜色都可被定制并批量生产 (桌腿 / 脚板 / 框架)。用色彩去激发更多创造灵感吧!



### 随心选择 无限创意



## 智能操控 | 健康管理

### App 定制

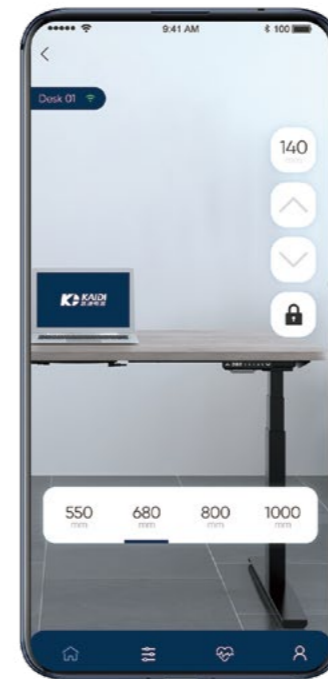

我们致力于让用户享受智能制造带来的便捷与舒适。我们开发了可与电动升降桌配套使用的手机 App, 既可以用来操控和设置升降桌功能, 也可以进行用户健康管理, 帮助客户轻松构建智慧办公场景。这样一款集成多项功能的人体工学软件也可帮助您提升品牌形象和提高客户粘性。

这款软件有良好的易用性和可靠性, 同时适用于安卓和苹果手机系统。

### 基础功能 (不断拓展中)

- 无线控制桌面升降
- 设置保存常用的几组桌面高度
- 设置升降桌防夹的灵敏度等级
- 设置升降桌的升降高度范围
- 健康提醒和健康数据追踪

## Sole

双柱单人工位

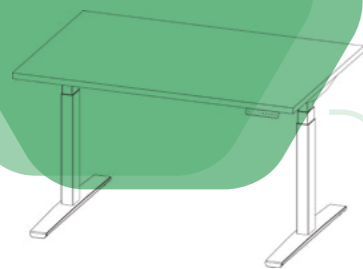

Sole 系列是针对家庭和办公室而设计的经典款型，其高度可自由调节，桌体兼具稳定与灵活性。作为最受欢迎的升降桌架解决方案，它集清爽的设计及优异的性能于一体。钢架结构采用经典的工字型设计，即使桌面升至最高，桌体仍保持稳定。整体方案面面俱到，即装即用，配上客户喜爱的桌面即可立即上架销售。

Dual 系列采用面对面一体双桌设计，在保证两张办公桌可以独立升降的同时，更具稳定性。对于对办公空间整齐度要求较高的团队，工位布局可实现整齐统一。桌脚采用迷你脚板设计，极大拓展了桌下空间。双桌之间可以配备任意款式的屏风，满足私密性和专注力的要求。

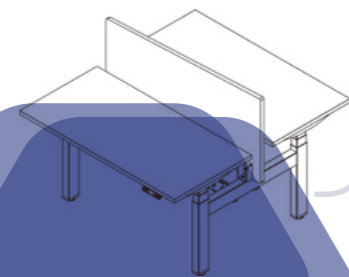

## Dual

面对面联排双人工位

## Variable

三柱大空间单人工位

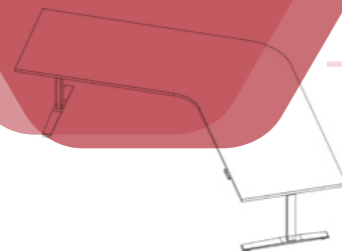

Variable 系列适用于开放的或单人的办公空间。其具备更大台面、开阔的置物空间、符合人体工学的配件，更强大的承重能力，以及稳定的三柱升降能力，足以应付办公室里几乎所有的复杂任务。

Agile 系列主打移动灵活，可轻松适应各种场景如个人床边书桌、演讲台、咖啡吧等等，简单便捷，灵活可控。尽管看起来小巧苗条，它结实稳定的结构和优异的承重性能却从来不会让人失望。



## Agile

灵活移动的多面手

## Trio

Y型三人协作工位



Trio 系列采用 120° 的 Y 型三格等分工位设计，是一种适合三人高效协同工作的团队工位解决方案。实际上，它完美平衡了小团队的协作与隐私需求，一方面使三人沟通更加便捷高效，另一方面通过独立屏风保障私密性和专注力。



# Sole

双柱单人工位



Sole 系列是针对家庭和办公室而设计的一款经典款型，其高度可自由调节，桌体兼具稳定与灵活性。作为最受欢迎的升降桌架解决方案，它集清爽的设计及优异的性能于一体。钢架结构采用经典的工字型设计，即使桌面升至最高，桌体仍保持稳定。整体方案面面俱到，即装即用，配上客户喜爱的桌面即可立即上架销售。



在当今的数字世界中，久坐已成为我们现代生活方式的一部分。

问题在于我们的身体不是为久坐设计的，我们为站立而生。





“ 为了降低医疗和时间成本，提高生产和工作效率，我们提供了可智能调节高度的整体桌架解决方案来重新规划您的工作空间。这些年来，人体工程学高度可调式办公桌的好处已广为人知，我们强烈建议您使用 Sole 系列这套最经济的解决方案来满足健康需求。

”

在欧美，电动升降桌已经不只风靡于办公室，更已进入千家万户，尤其是这种单人桌。想象你在自家书房伏案工作，时间长了腰酸背痛，却又总是找不到舒适的姿势。通过 Sole 系列方案可以轻松搭建一张满足你个人工作、学习的多功能工作台。



- 稳定可靠的桌腿结构
- 全程稳定的 3 节腿管设计
- 精细的表面喷塑处理



- 50×80mm 长方形桌腿
- 兼具稳固的性能与时尚优雅的设计风格



- KDH206 型内嵌式手控器
- 小巧雅致，内嵌于桌面，浑然一体
- 功能简洁，触摸升降，具备 LED 屏显和震感反馈

# Dual

面对面联排双人工位

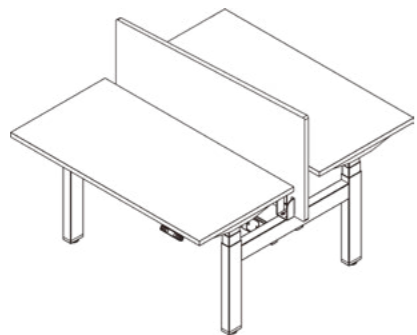

Dual 系列采用面对面一体双桌设计，在保证两张办公桌可以独立升降的同时，更具稳定性。对于对办公空间整齐度要求较高的团队，工位布局可实现整齐统一。桌脚采用迷你脚板设计，极大拓展了桌下空间。双桌之间可以配备任意款式的屏风，满足私密性和专注力的要求。

秩序井然的办公环境总是让人心情舒畅。Dual 系列双人工位办公桌尤其擅长规避脏乱差的问题，并且有助于把空间利用到极致。一切看起来都是如此规整，分区清晰，各种配件使得桌上桌下都保持整洁清爽。另外别忘了，它还能独立升降，确保每个员工的健康和幸福感。





“

越来越多的企业通过项目小组进行协作，这使得越来越多的员工只是偶尔出现在办公室里或固定的工位上。为了优化办公设施的使用率并使其适应快速变化的组织形式，必须拥有可以支持此功能的办公家具，这就是Dual系列联排双人办公工位的价值。

”



- 064 型多功能手控器
- 3 组预设高度存储，轻松调节
- 故障提醒



- 隐藏式屏风支架完美藏身于联排工位间的空隙中，无需再额外配置
- 可搭配您喜欢的任何屏风，在开放工作的环境中创造个人私密空间



- 收纳功能强大的可调节线槽
- 轻松解决桌底走线混乱问题，快速提高办公环境整洁度的秘密武器
- 相对于其强大功能，它的性价比令人印象深刻，是最经济实用的选配件之一



# Variable

三柱大空间单人工位

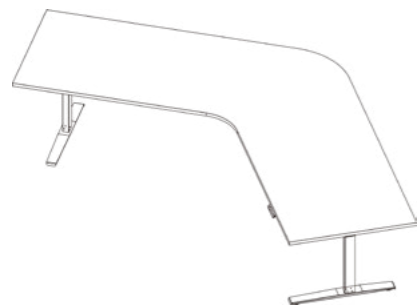

Variable 系列适用于开放的或单人的办公空间。其具备更大台面、开阔的置物空间、符合人体工学的配件，更强大的承重能力，以及稳定的三柱升降能力，足以应付办公室里几乎所有的复杂任务。



每天在健身房花费 1-2 个小时并不能抵消久坐造成的伤害，在某些时候，我们需要做出改变。长期使用电动升降桌对于用户健康的保障非常明显。另外，我真的喜欢 Variable 系列的这块超级大桌面，大气又从容！



“

拥有极具启发性的 120° 弧形角度开口设计，Variable 系列可满足用户对开阔、舒适、细节、品质的办公台的最大期待。奢侈的台面空间比典型的单人办公台大了近 2 倍，桌面从此不再杂乱局促，让空间利用和工作效率充满各种惊喜与可能性。

”

### 不只是大

三支桌腿，三倍载重，亦即三倍的安全感。完美的三腿同步升降稳定性和静音性将进一步提升用户的使用体验。



- 桌体框架为 120° 弧形设计，配有三支三节桌腿，同步稳定升降
- 为搭配宽广桌面而生，适用于打造开阔而舒适的办公台空间
- 让办公更自由，让心情更愉悦



- 170B 型多功能手控器，标配 LED 数字高度显示
- 您可以在自己喜欢的坐姿和站姿下记忆并保存 4 档高度
- 通过蓝牙连接手机 App 亦可实现桌体控制



- KDF005 型脚板，灵活适配各种方形、圆形、长方形桌腿
- 厚实的脚板（738\*80\*37.5mm）提供整桌无与伦比的稳定
- 可调节地脚螺钉可完美应对地面不平问题，让脚板平稳抓地不倾斜

# Agile

灵活移动的多面手



Agile 系列主打移动灵活，可轻松适应各种场景如个人床边书桌、演讲台、咖啡吧等等，简单便捷，灵活可控。尽管看起来小巧苗条，它结实稳定的结构和优异的承重性能却从来不会让人失望。



每天仅站立 5-10% 的时间即可使您更健康，更快乐，更有效率。但是，随着远程办公的兴起，我们并非时时刻刻待在办公室里，那么，可以灵活移动的电动升降桌是否将成为用户的新宠呢？安静地看看书、喝杯咖啡、和同事进行一个短暂的站立讨论，Agile 系列可以充分释放您的产品创意，让这张小小的桌子不管在何种场景下都能大放异彩。



“

Agile 系列的设计初衷是多场景适配与便捷移动。以演讲台为例，它可以被轻松地移动以适应不同的会场空间布置；它可以适配不同演讲者的身高和偏好，完全由演讲者随心操控。对于众多的会议和论坛发言嘉宾而言，这是一个能够提供超高舒适感的极致性价比产品。

”



- 桌腿形状与尺寸均可随心定制，稳定坚实，承重性能优异
- 根据桌腿形状可配合不同桌面，场景适应性强
- 迷你会议桌、演讲台、咖啡吧台、真正的多面手



- 平稳厚实的脚板，性能优异，扎实稳定
- 自由移动、随心灵活
- 可加装四轮，方便更灵活的移动



- KDH126 型手控器，精致小巧，简洁直观，操作方便
- 可随心定制手控器的面贴颜色以匹配您的桌面

# Trio

Y型三人协作工位



Trio 系列采用 120° 的 Y 型三格等分工位设计，是一种适合三人高效协同工作的团队工位解决方案。实际上，它完美平衡了小团队的协作与隐私需求，一方面使三人沟通更加便捷高效，另一方面通过独立屏风保障私密性和专注力。



您想过没有？办公桌不仅仅是一个工作区，它几乎就是很多人的第二个家。那么，为什么不努力让自己的办公环境变得更加舒适呢？首先，桌面要够大；其次，要能够方便地和同事进行互动交流，才足够有趣。这，就是 Trio 系列三人协作工位的魅力。

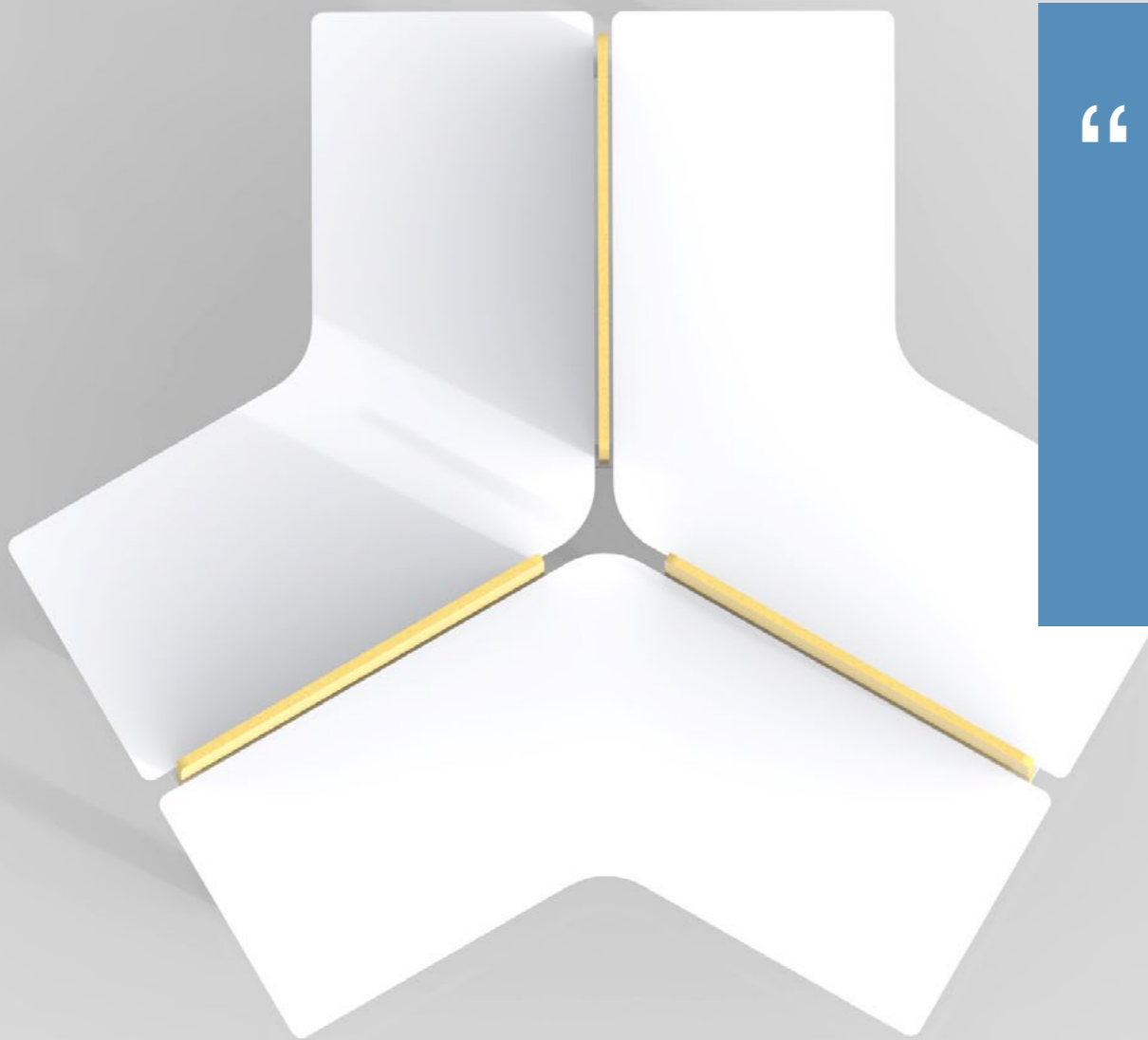

“

创意切分的趣味工位，为办公环境带来与众不同的氛围，让人眼前一亮。相较于常规独立办公桌，Y型三人工位实现了团队协作的更多可能性，团队成员间的奇思妙想在这种看似规则，却又充满新意的120°分割中变得紧密而活跃。快速的观点分享，高效的工作协同都变得触手可及。

”



- 三开120°弧形工位形成的连体结构，异常稳固
- 每个独立工位由三节桌腿支撑，可独立升降，互不干扰
- 搭配弧形桌面，创造舒展宽阔的办公空间



- 配置KDDY099型号控制盒，支持同时连接3个桌腿
- 超低待机功耗，电机支持过流自动断电保护
- 人性化防夹功能，更安全的使用体验



- KDF010型钢制脚板，极简设计，桌底更清爽
- 地脚螺钉让桌腿轻松应对地面不平问题，无惧倾斜
- 可匹配方、圆、扁管等各种桌腿





### 桌腿

我们提供多款不同形状、尺寸和配置的桌腿以供选择。桌腿优选应用于汽车制造的冷轧碳素钢材，性能卓越，承重优异，最大程度的保证整体桌架的耐用性和稳定性，大幅度减小桌面晃动。



### 脚板

脚板是整桌稳定的根基，工程师依据人体工学和力学设计，为了确保桌架整体的承重能力，严密测算脚板、桌架与桌腿的尺寸和配重比例，实现整桌结构稳定，杜绝晃动。



### 手控器

在基础升降控制功能之外，我们的工程师努力实现小巧紧凑的尺寸，以及多种人性化附加功能，如高度显示、记忆按钮、蓝牙连接等，帮助您不断提高用户体验。



### 控制盒

控制盒是整桌的神经中枢系统，集成发放所有指令。我们不断优化控制盒的设计，目前所提供的几款产品汲取众长且采用了极低待机耗能技术，同时降低了重量，缩小了尺寸，使安装更容易。



### 线材收纳系统

办公室的整洁不只限于桌面，而是连桌底都应整洁清爽。我们设计的多款线槽及相关线材收纳配件，可帮您完美解决各种电源线、网线、数据线等线材的凌乱问题，提供了高效、高性价比的线材收纳管理解决方案。

# 桌腿



碳素钢材



稳定承重



静音降噪



快速升降  
最高达80mm/秒



KDZT003A

最低安装高度	650 mm
行程	440 mm
速度	36 mm/s
外管尺寸	φ70 mm
载重	800 N
特点	两节/圆管/快装



KDZT005E

最低安装高度	580 mm
行程	650 mm
速度	36 mm / S
外管尺寸	φ 70 mm
载重	800 N
特点	三节 / 圆管 / 快装



KDZT017B-2

最低安装高度	650/662 mm
行程	440/500 mm
速度	36 mm/s
外管尺寸	95*60 mm
载重	800 N
特点	两节 / 扁管 / 快装



KDZT026

最低安装高度	662 mm
行程	500 mm
速度	36 mm/s
外管尺寸	80*50 mm
载重	800 N
特点	两节 / 小扁管 / 快装



KDZT020

最低安装高度	580/536 mm
行程	650/663 mm
速度	36 mm/s
外管尺寸	95*60 mm
载重	800 N
特点	三节 / 扁管 / 快装



KDZT024A

最低安装高度	580/536 mm
行程	650/663 mm
速度	36 mm/s
外管尺寸	80*50 mm
载重	800 N
特点	三节 / 小扁管 / 快装



KDZT035A

最低安装高度	650/662 mm
行程	440/500 mm
速度	36 mm/s
外管尺寸	69*69 mm
载重	800 N
特点	两节 / 方管 / 快装



KDZT041A

最低安装高度	580/536 mm
行程	650/663 mm
速度	36 mm/s
外管尺寸	69*69 mm
载重	800 N
特点	三节 / 方管 / 快装



# 脚板

(带地脚螺钉)



扎实稳定



细节精致



无惧倾斜



款式多样



### KDF004

长度 738 mm  
 宽度 82.4 mm  
 高度 33 mm  
 特点 下沉式脚板/可配方管桌腿



### KDF005

长度 178 mm/610 mm/762 mm  
 宽度 80 mm  
 高度 37.5 mm  
 特点 可配方/圆/扁管桌腿



### KDF006C

长度 178 mm/609 mm/762 mm  
 宽度 80 mm  
 高度 29.5 mm  
 特点 上片 3.5mm, 可配方/圆/扁管桌腿



### KDF006D

长度 178 mm/610 mm/762 mm  
 宽度 92 mm  
 高度 29.5 mm  
 特点 上片 3.5mm, 可配方/圆/扁管桌腿



### KDF027

长度 732 mm  
 宽度 70 mm  
 高度 34.7 mm  
 特点 低成本脚板, 可配方/圆/扁管桌腿



### KDF019

长度 500 mm  
 宽度 500 mm  
 高度 18.5 mm  
 特点 单柱脚板, 可配方/圆/扁管桌腿



### KDF007

长度 69 mm  
 宽度 69 mm  
 高度 25 mm  
 特点 铝压铸正方形小脚板/配方管桌腿



### KDF009

长度 95 mm  
 宽度 60 mm  
 高度 25 mm  
 特点 铝压铸长方形小脚板/配扁管桌腿



### KDF010

长度 46 mm  
 宽度 46 mm  
 高度 16.5 mm  
 特点 钢制脚垫架, 配方/圆/扁管桌腿



### KDF012

直径  $\phi$  70 mm  
 高度 25 mm  
 特点 铝压铸圆形小脚板/配圆管桌腿





# 手控器



简洁美观



人性设计



智能操控



支持定制

## KDBH02

- 手感舒适
- 智能无线遥控



## KDH064C

- 记忆位一键到达
- 3个记忆位
- 黑色（颜色可定制）
- 故障提示
- 推荐搭配 Sole Dual Variable Trio



## KDH170

- 触摸操控（震动反馈）
- 4个记忆位
- 久坐提醒
- 记忆位一键到达
- 面贴可定制
- 背光灯设计
- 故障提示
- 蓝牙功能（选配）
- 推荐搭配 Sole Dual Variable Trio



## KDH196

- 钢琴键
- 4个记忆位
- 记忆位一键到达
- 故障提示
- 背光
- 推荐搭配 Sole Dual Variable Trio



## KDBH03

- 极简设计，无任何多余按键
- 抬/按升降，轻松盲操作
- 颜色随心定制
- 推荐搭配 Agile Sole



## KDH126

- 升、降按键
- 灰色（面贴颜色可定制）
- 推荐搭配 Agile



## KDH198

- 升、降按键
- 简约设计
- 黑色（颜色可定制）
- 推荐搭配 Agile



## KDH202

- 升、降按键
- 嵌入式安装
- 简约设计
- 黑色（颜色可定制）
- 推荐搭配 Agile Sole



## KDH206

- 触摸操控（震动反馈）
- 嵌入式安装
- 黑色（颜色可定制）
- 推荐搭配 Agile Sole

以上手控器适配所有产品系列

# 控制盒



集成中枢



超低能耗



过流保护



防夹功能

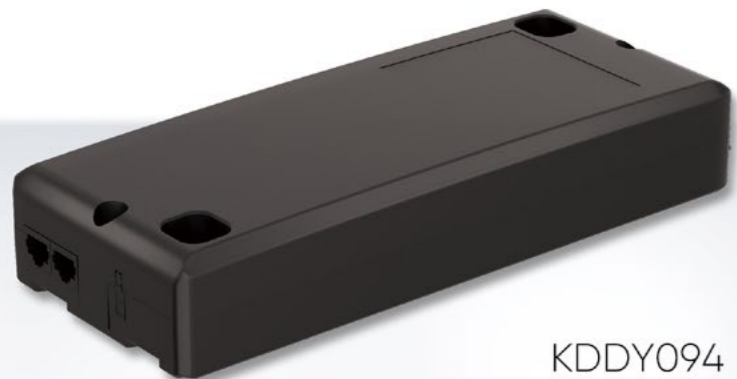

KDDY094

- 输入 100-240VAC, 400W
- 低待机功耗 ( $\leq 0.3W$ )
- 支持电机过流保护功能、防夹功能
- 支持同时驱动 **2** 支桌腿
- 推荐搭配 Sole Dual

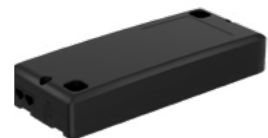

KDDY096

- 输入 230VAC, 300W
- 超低待机功耗 ( $\leq 0.1W$ )
- 电机过流保护功能、防夹功能
- 支持同时驱动 **2** 支桌腿
- 推荐搭配 Sole Dual



KDDY099

- 输入 100-240VAC, 450W
- 低待机功耗 ( $\leq 0.3W$ )
- 电机过流保护功能、遇障碍回退功能
- 支持同时驱动 **3** 支桌腿
- 推荐搭配 Variable Trio



KDDY104

- 输入 29VDC, 240W 可选配锂电池包、开关电源供电使用
- 超低待机功耗 ( $\leq 0.1W$ ), 配锂电池包可待机 3 个月以上
- 支持电机过流保护功能、防夹功能
- 支持同时驱动 **1-2** 支桌腿
- 推荐搭配 Agile Sole



KDDY106

- 输入 100-240VAC, 500W
- 低待机功耗 ( $\leq 0.5W$ )
- 支持电机过流保护功能、防夹功能
- 支持同时驱动 **4** 支桌腿



KDBC02

控制盒 Wifi 扩展模块

- 多工位管理
- 工位远程预约
- 远程控制软件升级更新
- 使用数据分析

# 线材收纳系统



功能强大



组装便捷



高效收纳



高性价比



KDXC004

长度 1430 mm  
 宽度 150 mm  
 高度 74.64 mm  
 推荐搭配 **Sole** **Dual**



KDXC004-1

长度 1000 mm  
 宽度 148 mm  
 高度 100 mm

推荐搭配 **Sole**



KDXC005

长度 1130/1309 mm  
 宽度 200 mm  
 高度 100.2 mm  
 安装螺孔间距 166 mm  
 特点 两侧带托盘

推荐搭配 **Dual**



KDXC005-5

长度 943-1393 mm  
 宽度 206 mm  
 高度 112.2 mm  
 安装螺孔间距 166 mm  
 特点 线槽可伸缩

推荐搭配 **Dual** **Variable** **Trio**



KDXC008

长度 1008/1208/1408/1608/1808 mm  
 宽度 204 mm  
 高度 108.5 mm  
 安装螺孔间距 166 mm  
 特点 有五种长度可选择

推荐搭配 **Dual** **Variable** **Trio**



KDXC012

长度 850-1450 mm  
 宽度 153 mm  
 高度 116 mm  
 安装螺孔间距 90 mm  
 特点 线槽可伸缩，带专用屏风支架

推荐搭配 **Dual**



KDXC013-2

长度 852-1460 mm  
 宽度 215 mm  
 高度 105 mm  
 安装螺孔间距 166 mm  
 特点 线槽可伸缩

推荐搭配 **Dual** **Variable** **Trio**



KDXC017

长度 852-1460 mm  
 宽度 230 mm  
 高度 96.5 mm  
 安装螺孔间距 176 mm  
 特点 线槽可伸缩

推荐搭配 **Dual** **Variable** **Trio**

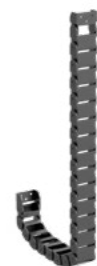

坦克链

长度 1080 mm  
 每节宽度 47 mm  
 每节高度 24 mm  
 推荐搭配 **Sole** **Dual** **Variable** **Trio**







## 资质与认证

凯迪股份通过 ISO9001:2015, ISO14001:2015, OHSAS18001:2007 等管理体系认证  
凯迪升降桌产品和方案获得 CE, UL/CUL, ROHS, PSE, FCC, BIFMA 等国际认证

